



# AUXILIA

Nata da un accurato studio dei dettagli tecnici ed estetici, AUXILIA coniuga funzionalità, assistenza, igienicità e design rendendo più confortevole e affidabile la sistemazione di un paziente. AUXILIA dispone di **luce diretta, indiretta e notturna** ed è predisposta per l'eventuale alloggiamento di tubazioni e unità terminali per l'erogazione dei **gas medicinali**. Una trave testaleto completa per piccole e grandi realtà ospedaliere.

*Thanks to an accurate study of the technical and aesthetic details, AUXILIA combines functionality, assistance, cleanliness and elegance contributing to make the patient stay more comfortable and reliable. AUXILIA offers **direct, indirect and night light** and it is suitable for the installation of the medical gases systems.*

*An appropriate bedhead unit for small and big hospital environments.*

- > **AUXILIA L**
- > **AUXILIA LD**
- > **AUXILIA LDG**
- > **AUXILIA LDGS**

## CLASSIFICAZIONE SECONDO DIRETTIVA 93/42/CEE CLASSIFICATION ACCORDING TO THE 93/42/CEE DIRECTIVE

- > Classe I (senza gas) - IIa/IIb (con gas)
- > Funzionamento continuo
- > Senza parti applicate
- > Installabile in locali per uso medico di gruppo 0, 1 e 2
- > Non idoneo per essere installato in ambienti con rischio esplosione (presenza di gas e vapori infiammabili)
- > Non installabile in ambienti ricchi di ossigeno con concentrazione superiore al 25% con una pressione ambientale sino a 110 kPa in condizioni normali
- > Non idoneo alle prescrizioni relative alle categorie AP e APG
- > I class (no gas) - IIa/IIb (with gas)
- > Non-stop operation
- > No sections are applied
- > Suitable for the installation in group 0, 1 and 2 medical premises
- > Not suitable for the installation in explosion risk environments (locations with gases and flammable vapours)
- > Not suitable for the installation in environments with an oxygen amount superior to the 25% with an environmental pressure until the 110kPa in usual circumstances
- > Not suitable for the categories AP and APG provisions

## DIRETTIVE E NORMATIVE DI RIFERIMENTO REFERENCE DIRECTIVES AND REGULATIONS

93/42/CEE  
UNI EN ISO 11197  
CEI EN 60601-1  
CEI EN 60598  
CEI EN 55015  
CEI EN 61547  
UNI CEI EN ISO 14971  
UNI CEI EN ISO 13485

# AUXILIA



## CARATTERISTICHE GENERALI GENERAL FEATURES



CORPO / <i>BODY</i>	Estruso in alluminio <i>Extruded aluminium</i>						
OTTICA / <i>DIFFUSOR</i>	Metacrilato opale per luce lettura/visita Policarbonato opale per luce ambiente <i>Opal methacrylate diffuser for reading/examination lighting Opal polycarbonate diffuser for general lighting</i>						
LUNGHEZZA MASSIMA* <i>MAXIMUM LENGTH*</i>	3700 mm <i>3700 mm</i>						
GRADO IP / <i>PROTECTION GRADE</i>	<table border="0"> <tr> <td>IP20 generale</td> <td>IP20 general</td> </tr> <tr> <td>IP40 circuito di illuminazione</td> <td>IP40 lighting circuit</td> </tr> <tr> <td>IP21 prese elettriche</td> <td>IP21 electrical sockets</td> </tr> </table>	IP20 generale	IP20 general	IP40 circuito di illuminazione	IP40 lighting circuit	IP21 prese elettriche	IP21 electrical sockets
IP20 generale	IP20 general						
IP40 circuito di illuminazione	IP40 lighting circuit						
IP21 prese elettriche	IP21 electrical sockets						
COLORE STANDARD** / <i>STANDARD COLOUR**</i>	RAL 9010 Opaco <i>Opaque RAL 9010</i>						
TRATTAMENTO SUPERFICIALE A RICHIESTA <i>SURFACE TREATMENT ON REQUEST</i>	Anodizzazione, verniciatura anti-microbica, finitura decorativa <i>Anodization, antimicrobial coating, decorative finishing</i>						

## CARATTERISTICHE ELETTRICHE ELECTRICAL FEATURES

TENSIONE DI ALIMENTAZIONE <i>FEEDING TENSION</i>	230V / 50Hz
TENSIONE DI ALIMENTAZIONE AUSILIARI <i>ADDITIONAL FEEDING TENSION</i>	24V AC
POTENZA MASSIMA PRESE ELETTRICHE <i>MAXIMUM SOCKET POWER</i>	3000W

## CARATTERISTICHE ILLUMINOTECNICHE LIGHTING FEATURES

Dati relativi a un testaleto di lunghezza 1500 mm per 1 posto letto.  
*Data's relating to one bed headhead unit 1500 mm long.*



	Potenza <i>Power</i> [W]	Flusso lumin.*** <i>Lum. flux***</i> [lm]	Temp. colore <i>Color temp.</i> [K]
LUCE AMBIENTE / <i>GENERAL LIGHT</i>	48	4728	4000
LUCE LETTURA / <i>READING LIGHT</i>	12	1104	4000
LUCE VISITA / <i>EXAMINATION LIGHT</i>	24	2208	4000
LUCE NOTTURNA / <i>NIGHT LIGHT</i>	3	182	4000

\*Lunghezza riferita alla lavorazione in un unico pezzo. \*\*Lenght referred to a single-block version. \*\*Ulteriori colori RAL disponibili a pagina 77. \*\*For other RAL colours available, see page 77.  
\*\*\*Il flusso effettivo potrebbe avere una tolleranza del ±10%. \*\*\*The effective flux could have a tolerance of ±10%.

## ESEMPI DI CONFIGURAZIONE CONFIGURATION EXAMPLES

Le dotazioni impiantistiche dei seguenti modelli sono a titolo esemplificativo. I dispositivi della serie AUXILIA possono essere configurati con caratteristiche differenti in base alle esigenze impiantistiche. Per specifiche richieste vi preghiamo di contattare il nostro ufficio commerciale.  
*These following versions are illustrative examples. AUXILIA devices can be custom-made according to technical exigencies. For specific needs, please contact our Sales Department.*

### AUXILIA L

DIRETTIVA 93/42/CEE  
*93/42/CEE DIRECTIVE*

PESO [Kg/ml]:  
*WEIGHT [Kg/ml]:*

INSTALLAZIONE  
*INSTALLATION*

IDONEO PER  
*SUITABLE FOR*



Parete - orizzontale  
*Wall - horizontal*

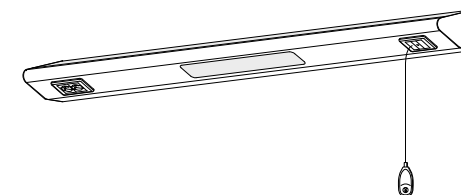
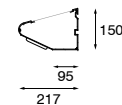

### AUXILIA LD

DIRETTIVA 93/42/CEE  
*93/42/CEE DIRECTIVE*

PESO [Kg/ml]:  
*WEIGHT [Kg/ml]:*

INSTALLAZIONE  
*INSTALLATION*

IDONEO PER  
*SUITABLE FOR*



Parete - orizzontale  
*Wall - horizontal*

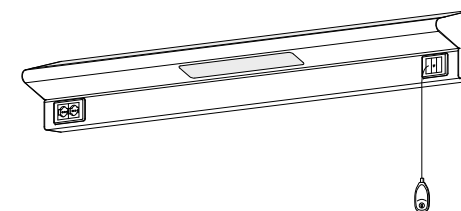
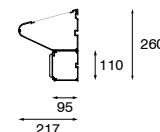

### AUXILIA LDG

DIRETTIVA 93/42/CEE  
*93/42/CEE DIRECTIVE*

PESO [Kg/ml]:  
*WEIGHT [Kg/ml]:*

INSTALLAZIONE  
*INSTALLATION*

IDONEO PER  
*SUITABLE FOR*



Parete - orizzontale  
*Wall - horizontal*

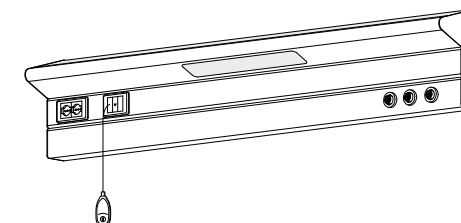
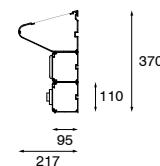

# RIANIMAZIONE E UNITÀ DI TERAPIA INTENSIVA

## INTENSIVE CARE UNIT

Le dotazioni impiantistiche dei seguenti modelli sono a titolo esemplificativo. I dispositivi della serie AUXILIA possono essere configurati con caratteristiche differenti in base alle esigenze impiantistiche. Per specifiche richieste vi preghiamo di contattare il nostro ufficio commerciale. These following versions are illustrative examples. AUXILIA devices can be custom-made according to technical exigencies. For specific needs, please contact our Sales Department.

### AUXILIA LDG.2

DIRETTIVA 93/42/CEE  
93/42/CEE DIRECTIVE

GRUPPO  
GROUP  
2

CLASSE  
CLASS  
IIa / IIb

PESO [Kg/ml]:  
WEIGHT [Kg/ml]:

16

INSTALLAZIONE  
INSTALLATION



Parete - orizzontale  
Wall - horizontal

IDONEO PER  
SUITABLE FOR

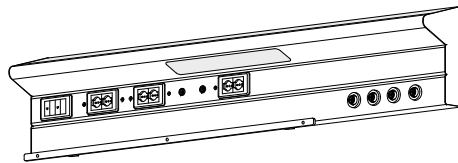
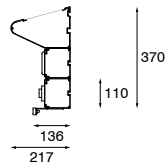

### AUXILIA LDGS.2

DIRETTIVA 93/42/CEE  
93/42/CEE DIRECTIVE

GRUPPO  
GROUP  
2

CLASSE  
CLASS  
IIa / IIb

INSTALLAZIONE  
INSTALLATION



Sospensione  
Suspension

IDONEO PER  
SUITABLE FOR

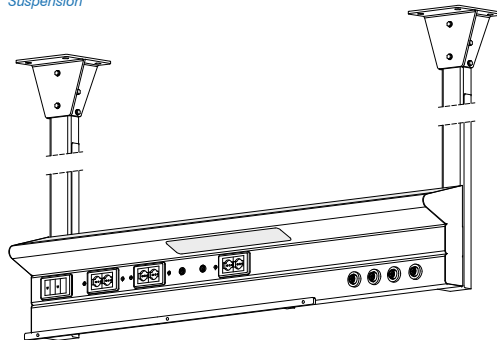
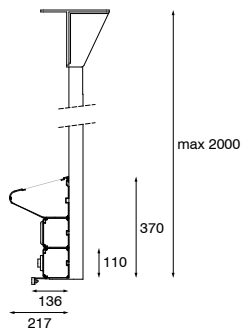

### SISTEMA PENSILE SUSPENSION SYSTEM

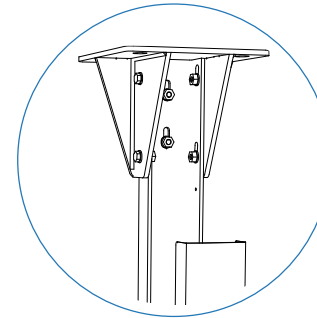

La trave testaleto AUXILIA con canale illuminazione, canale con gas medicinali, canale con prese elettriche UNEL, presa dati, prese equipotenziali e LED segnaletici di presenza di rete è disponibile nella versione sospesa. Il sistema pensile è costituito da due colonne verticali la cui lunghezza è stabilita in base alle necessità impiantistiche (lunghezza massima 2000mm ciascuna).

Le colonne hanno una sezione rettangolare di 100x50mm e sono realizzate in acciaio con relativa copertura, anch'essa in acciaio. All'interno di ogni singola colonna transitano le connessioni dell'impianto elettrico o dei gas medicinali. Le colonne verticali sono completamente ispezionabili su tutta la lunghezza mediante la rimozione di un coperchio di chiusura. Tutta questa robusta struttura viene supportata da una piastra di fissaggio a soffitto, realizzata in lamiera di acciaio.

Il sistema va ancorato ad un solaio (laterizio, cemento armato) in grado di sopportare il peso della trave testaleto e dei supporti, per tale motivo in aggiunta le colonne sono fornite complete di coperchio per nascondere l'eventuale taglio del controsoffitto. Il peso massimo della trave testaleto è di circa 20 kg/metro e i supporti pesano circa 15kg/metro ciascuna.

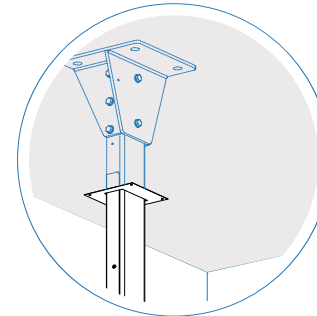

Auxilia bedhead unit with channel for light distribution, channel for medical gases and UNEL sockets, data socket, equipotential sockets and LEDs for net connection. Can be also for suspended application, two columns are applied and its length is defined according with the system requirements (maximum length 2000mm each).

Columns are made with a steel C shaped profile and a steel covering. In every single column are located the connections of the electrical system or the connections of the medical gases. All this strong structure's sustained by a ceiling steel fixing plate. The system must be anchored directly to ceilings (brick, reinforced concrete) able to support the weight of the bedhead unit and the suspensions, for this reason in addition the columns are supplied complete with a cover to hide the cutting of the false ceiling. The maximum weight of the bedhead unit per meter is about 20 kg and the columns weigh about 15kg per meter.